

Relais statiques 1-Phase avec surveillance intégrée du courant Types RGC1S



- Largeur du produit de 22,5 mm à 70 mm
- Détection de défaut de charge partielle
- Commutation au passage du zéro
- Spécifications jusqu'à 660VCA eff. & 85ACA eff. à 40°C
- Jusqu'à 18000A²s pour I²t et 1200Vp pour la tension de blocage
- Gamme de tension de commande : 4 - 32 VCC
- Apprentissage local ou distant du point de consigne du courant
- LED de signalisation des différents défauts
- Sortie alarme de dysfonctionnement du relais statique ou du circuit de charge
- Varistance intégrée pour protection contre les tensions transitoires
- Courant de court-circuit 100kA selon UL508



Description du produit

Conçu avec un profil de faible épaisseur, le RG permet de détecter les divers modes de défaillance des réchauffeurs et du produit proprement dit. Les défauts détectables incluent le défaut de charge partielle, la perte d'un élément chauffant, relais statique en circuit ouvert, en court-circuit et en surchauffe. Un contact d'alarme normalement fermé, libre de potentiel, s'ouvre en cas de défaut du système ou d'un semi-conducteur de puissance. Pour le point de consigne du courant de charge, l'apprentissage du relais statique doit être fait

localement via le bouton TEACH (apprentissage) en face avant du relais ou à distance au moyen de la borne prévue.

Le produit est disponible avec un dissipateur thermique intégré (série RGC1S). Largeur minimale du produit: 22,5mm. Les bornes de contrôle et les bornes auxiliaires de type double à cage permettent un bouclage sécuritaire des câbles; les bornes de puissance sont soit des bornes à vis soit des bornes doubles à cage selon la version choisie.

Nota: Caractéristiques données pour une T°C ambiante de 25°C sauf indication contraire.

Référence commerciale

RGC 1 S 60 D 30 G K E P _

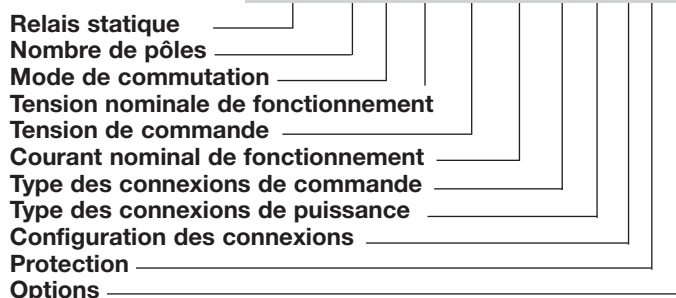

Référence commerciale

Relais statique 1-Phase	Mode de commutation	Tens. nom., Tens. bloc.*	Tension de Commande	Courant nominal ¹ , Données I ² t	Entrée raccordement	Sortie raccordement	Configuration des connexions	Protection
RGC1	S: Passage au zéro de tension avec détection du courant	60:600VCA +10% -15%, 1200Vp	D: 4-32VCC	20: 23ACA, 525A ² s 25: 25ACA, 1800A ² s 26: 25ACA, 18000A ² s 30: 30ACA, 1800A ² s 31: 30ACA, 6600A ² s 41: 43ACA, 18000A ² s 61: 65ACA, 18000A ² s 90: 85ACA, 18000A ² s	G: Borne à cage	K: Vis G: Borne à cage	E: Contacteur U: Relais Statique	P: Protection contre la surchauffe

* Tension nominale, Tension de blocage
1: voir Courbes de déclassement

Guide de sélection

Tension nominale de sortie, Tension de blocage	Raccordement, Commande/puissance	Tension de commande	Configuration	Courant nominal de fonctionnement (valeur de I ² t)			
				23ACA (525A ² s)	25ACA (1800A ² s)	30ACA (1800A ² s)	30ACA (6600A ² s)
600VCA, 1200Vp	Borne à cage / Vis	4 - 32VCC	E	RGC1S60D20GKEP	RGC1S60D25GKEP	RGC1S60D30GKEP	RGC1S60D31GKEP
Tension nominale de sortie, Tension de blocage	Raccordement, Commande/puissance	Tension de commande	Configuration	Courant nominal de fonctionnement (valeur de I ² t)			
				25ACA (18000A ² s)	43ACA (18000A ² s)	65ACA (18000A ² s)	85ACA (18000A ² s)
600VCA, 1200Vp	Borne à cage / Borne à cage	4 - 32VCC	E U	RGC1S60D26GGEP -	RGC1S60D41GGEP RGC1S60D41GGUP	RGC1S60D61GGEP RGC1S60D61GGUP	RGC1S60D90GGEP -

Caractéristiques de la tension de sortie

Plage de tension de fonctionnement	42-600 VCA +10% -15% maxi
Tension de blocage	1200 Vp
Varistance interne	625V

Caractéristiques des sorties

	RGC1S..20	RGC1S..25	RGC1S..26	RGC1S..30	RGC1S..31	RGC1S..41	RGC1S..61	RGC1S..90
Courant nominal de fonctionnement ²								
AC-51 @ Ta=25°C	25.5 ACA	27 ACA	30 ACA	30 ACA	30 ACA	50 ACA	75 ACA	85 ACA
AC-51 @ Ta=40°C	23 ACA	25 ACA	25 ACA	30 ACA	30 ACA	43 ACA	65 ACA	85 ACA
Courant minimal d'apprentissage ³	1.2 ACA	1.2 ACA	1.2 ACA	1.2 ACA	1.2 ACA	1.2 ACA	5 ACA	5 ACA
Courant minimal de charge partielle	0.2 ACA	0.2 ACA	0.2 ACA	0.2 ACA	0.2 ACA	0.2 ACA	0.83 ACA	0.83 ACA
Courant de charge partielle détectable	> 16.67% du point de consigne actuel pendant plus de 120 ms							
Courant de surcharge Rep. - UL508, PF=0.9								
T _{AMB} =40°C, t _{ON} =1s, t _{OFF} =9s, 50 cycles	60 ACA	60 ACA	60 ACA	84 ACA	84 ACA	126 ACA	168 ACA	168 ACA
Courant de fuite maximal à l'état bloqué	3 mACA	3 mACA	3 mACA	3 mACA	3 mACA	3 mACA	3 mACA	3 mACA
Courant maximal de surintensité transitoire (I _{TSM})	325 Ap	600 Ap	1900 Ap	600 Ap	1150 Ap	1900 Ap	1900 Ap	1900 Ap
I ² t (t=10ms) Minimum	525 A ² s	1800 A ² s	18000 A ² s	1800 A ² s	6600 A ² s	18000 A ² s	18000 A ² s	18000 A ² s
dv/dt critique (à T _j init = 40°C)	1000 V/μs	1000 V/μs	1000 V/μs	1000 V/μs	1000 V/μs	1000 V/μs	1000 V/μs	1000 V/μs

2: Pour les versions RGC, voir Courbes de déclassement

3: Voir caractéristiques CEM

Caractéristiques générales

Tension de verrouillage (entre L1-T1)	≤ 20 VCA
Gamme de fréquences de fonctionnement	45 - 65 Hz
Facteur de puissance	> 0,9 V nominal
Protection des doigts	IP20
LED d'indication d'état	
Alimentation ACTIVE	Verte, semi brillance
Commande activée	Verte, pleine brillance
Charge activée	Jaune
Défaut	Rouge ⁴
Degré de pollution	2 (pollution non conductive avec possibilité de condensation)

Alimentation du système	
Surtension	Catégorie III (installations fixes) Tension nominale de tenue aux chocs de 6 kV (1,2 / 50 μs) Uimp
Isolation	
Entre l'entrée et la sortie IN1, IN2, A1+, A2- to L1, T1	2500Vrms
Entre l'alarme et la sortie 11+, 12- to L1, T1	2500Vrms
Entre l'alarme et l'entrée 11+, 12- to A1+, A2-, IN1, IN2	500Vrms
Entre l'entrée et la sortie vers le boîtier	4000Vrms

Caractéristiques d'alimentation (A1+, A2-)

Tension d'alimentation nominale	24 VCC -15%, +20%
Protection contre l'inversion de polarité	Oui
Courant maximal d'alimentation	50 mA
Alimentation du ventilateur RGC1S..90	Tension d'alimentation directe au ventilateur 24VCC +/-10%, 50mA nominal

Caractéristiques de l'apprentissage distant (IN1)

Gamme de tension de commande ⁵	4 - 32 VCC
Courant d'entrée	voir tableau
Protection contre l'inversion de polarité	Oui

Caractéristiques d'alarme (11+, 12-)

Type de sortie	Collecteur ouvert PNP
État normal ⁶	Normalement fermé
Caractéristique maximale	35Vcc, 50mADC
Signalisation	LED rouge ⁴
Tension d'alarme à l'état passant	voir tableau

Caractéristiques de commande (IN2)

Gamme de tension de commande ^{5,7}	4 - 32 VCC
Tension à l'enclenchement	3,8 VCC
Tension de déclenchement	1 VCC
Tension inverse	32 VCC maxi
Courant d'entrée	voir tableau
Temps de réponse à l'enclenchement	-0,5 cycle + 500μs à 24Vcc
Temps de réponse à la retombée	-0,5 cycle + 500μs à 24Vcc

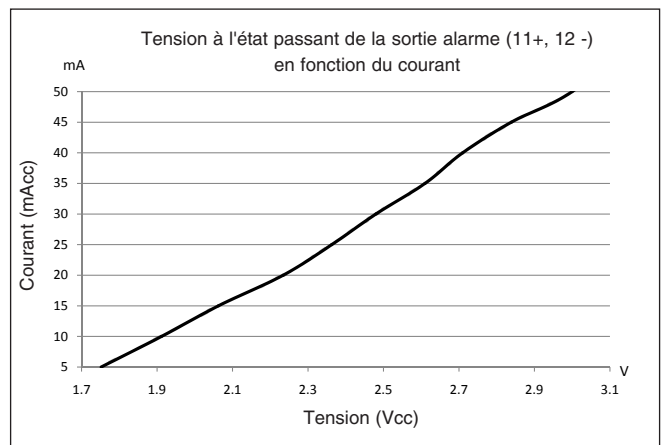
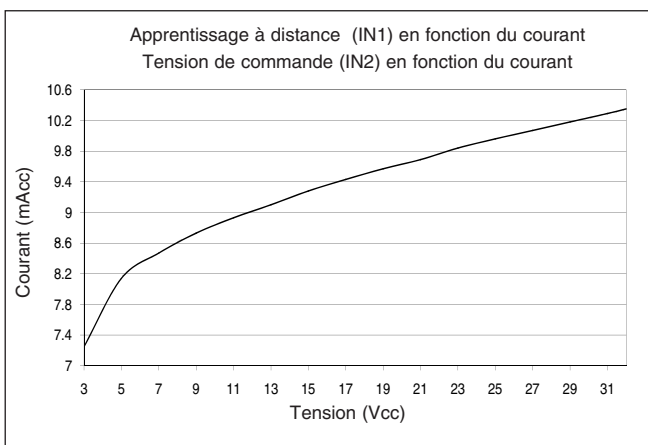

4: Voir LED d'indication d'alarme

5: Tension de commande CC à alimenter par une source de Catégorie 2

6: L'alarme s'ouvrira lorsque la tension d'alimentation (A1, A2) sera supprimée

7: Une rupture partielle de la charge ne sera pas détectée si le temps à l'état ON est inférieur à 120ms

Puissance de sortie dissipée

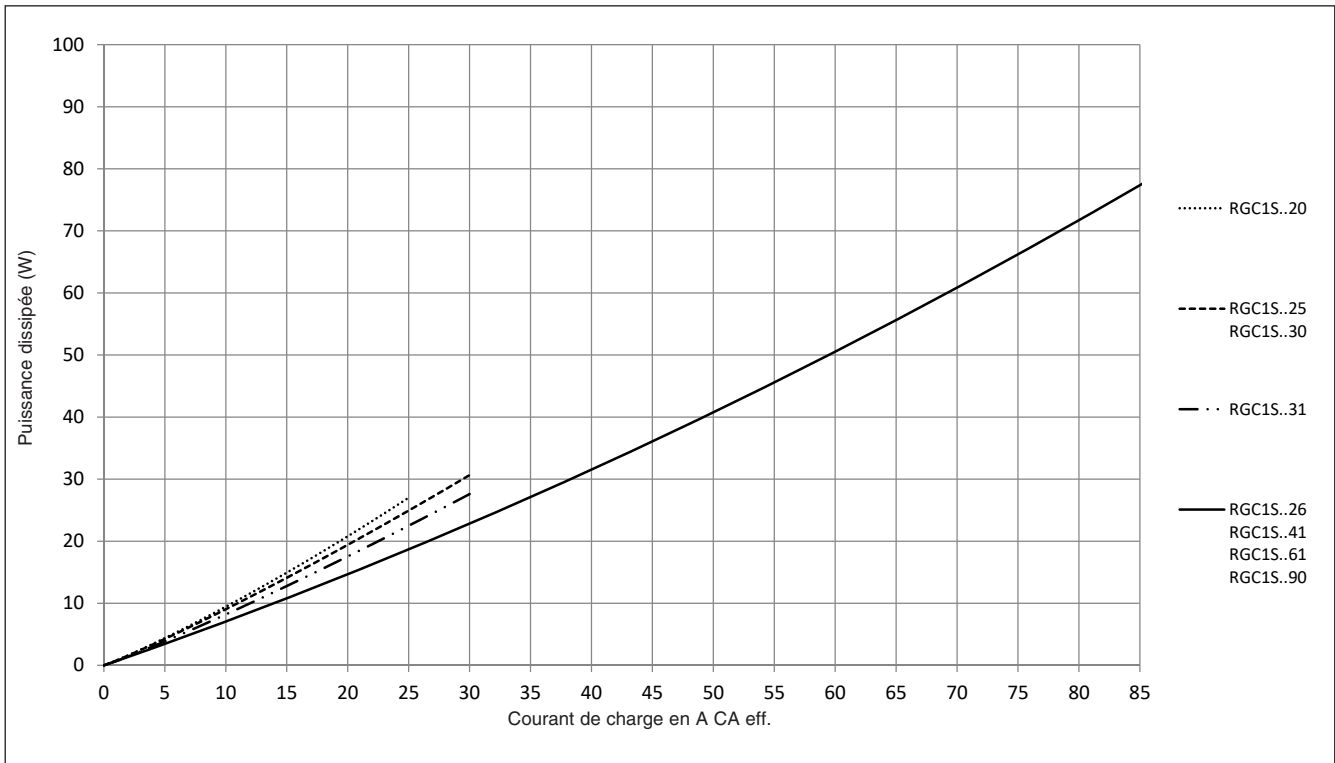

Déclassement du courant (UL508)

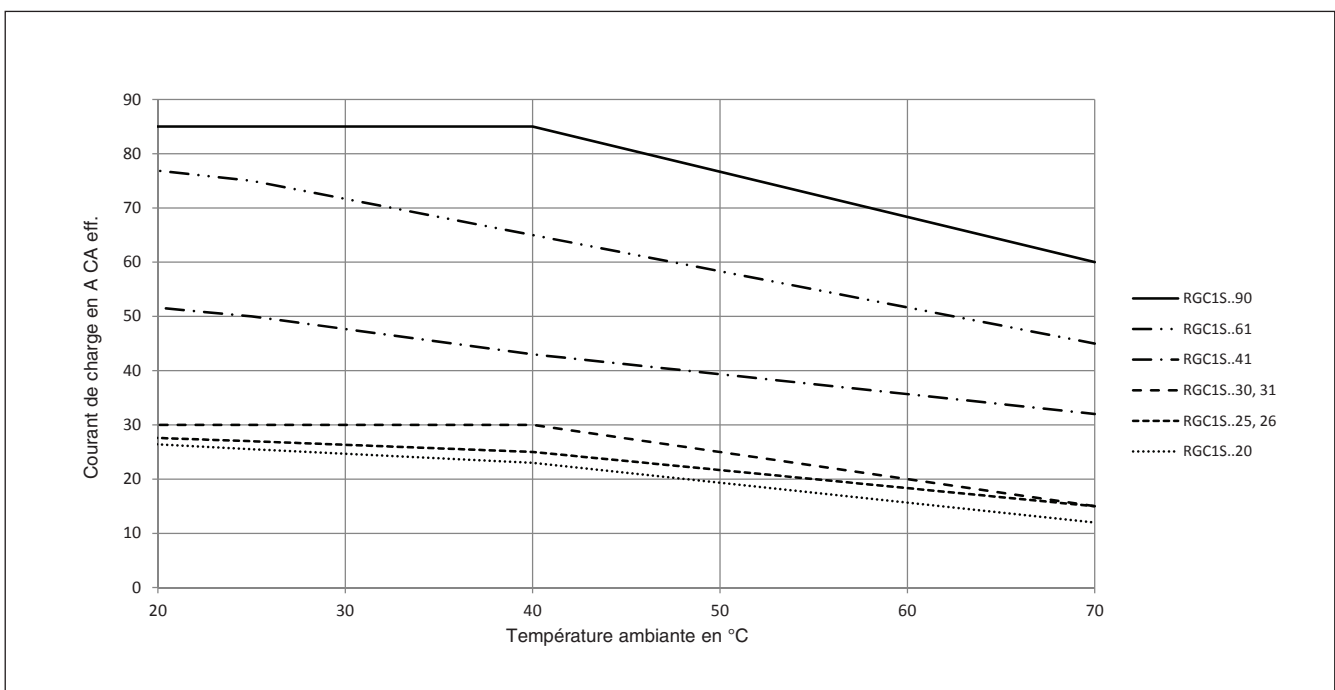

Courbes de déclassement par rapport à l'espacement

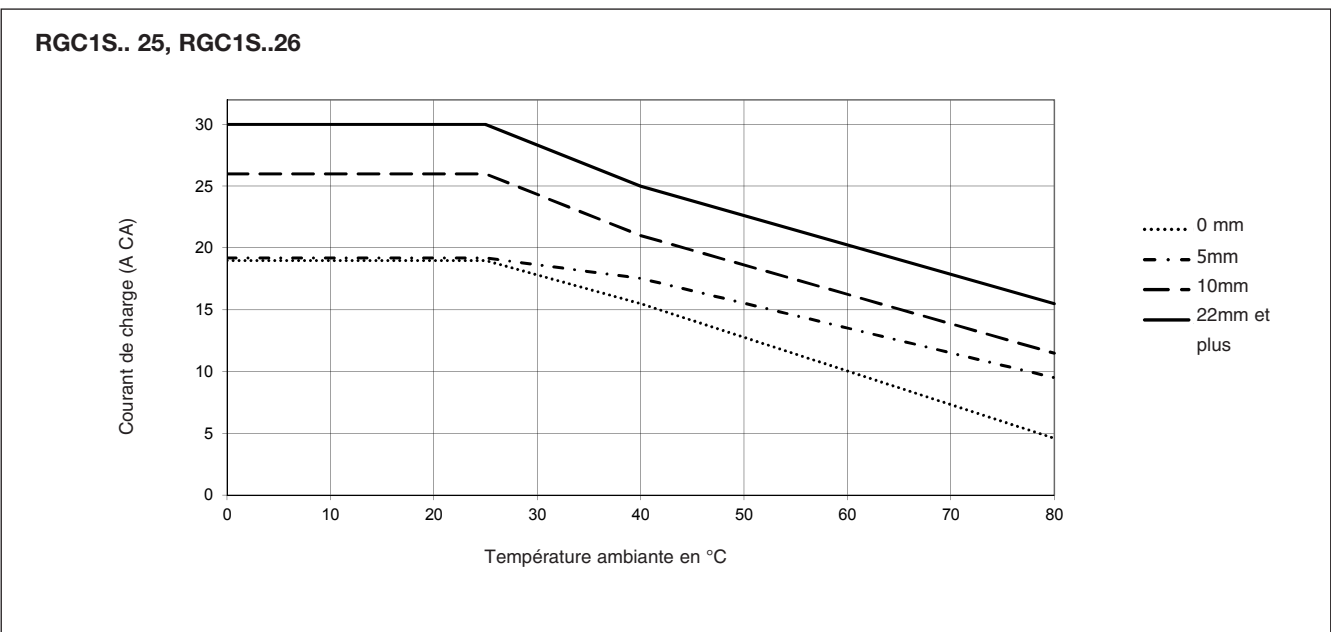
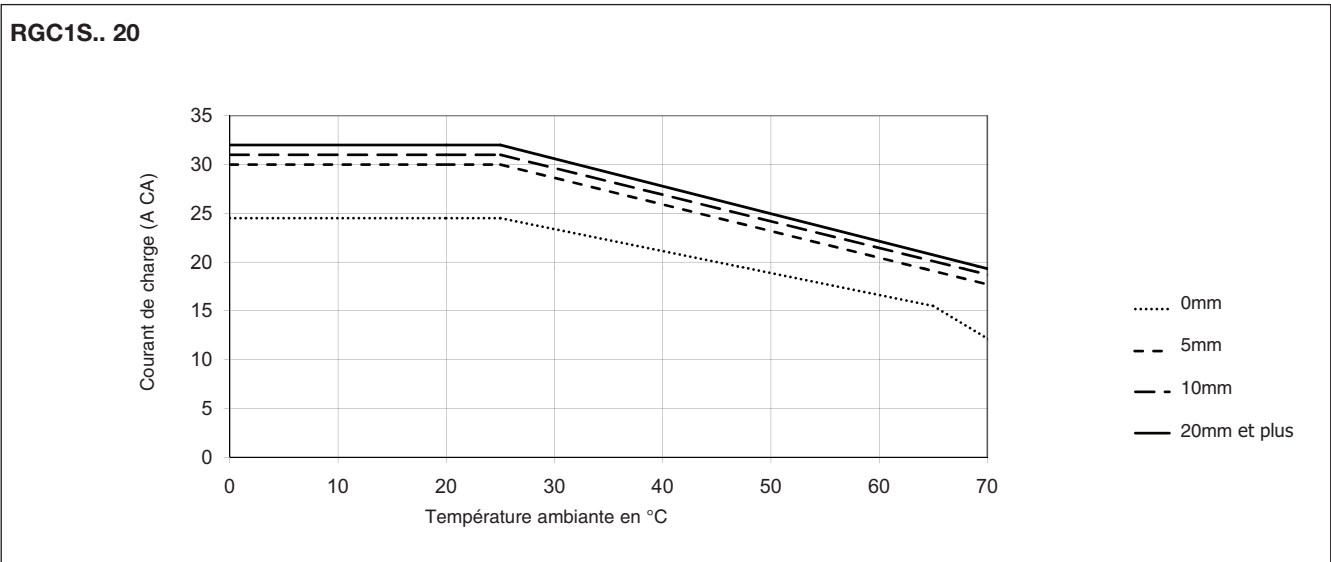

Courbes de déclassement par rapport à l'espacement

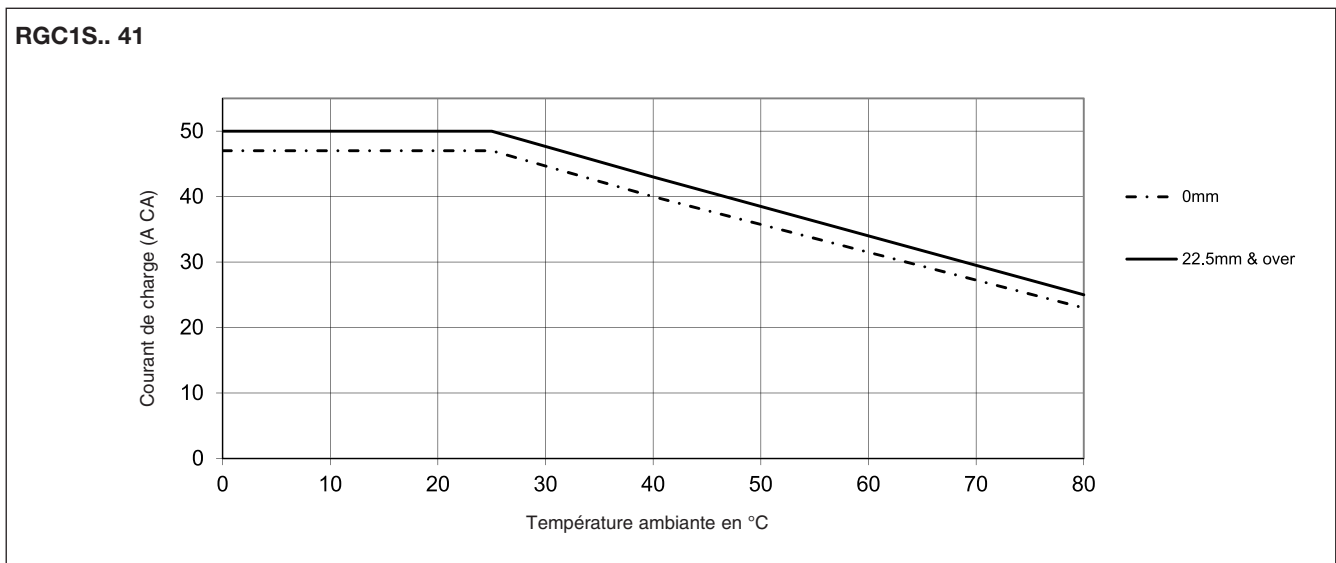
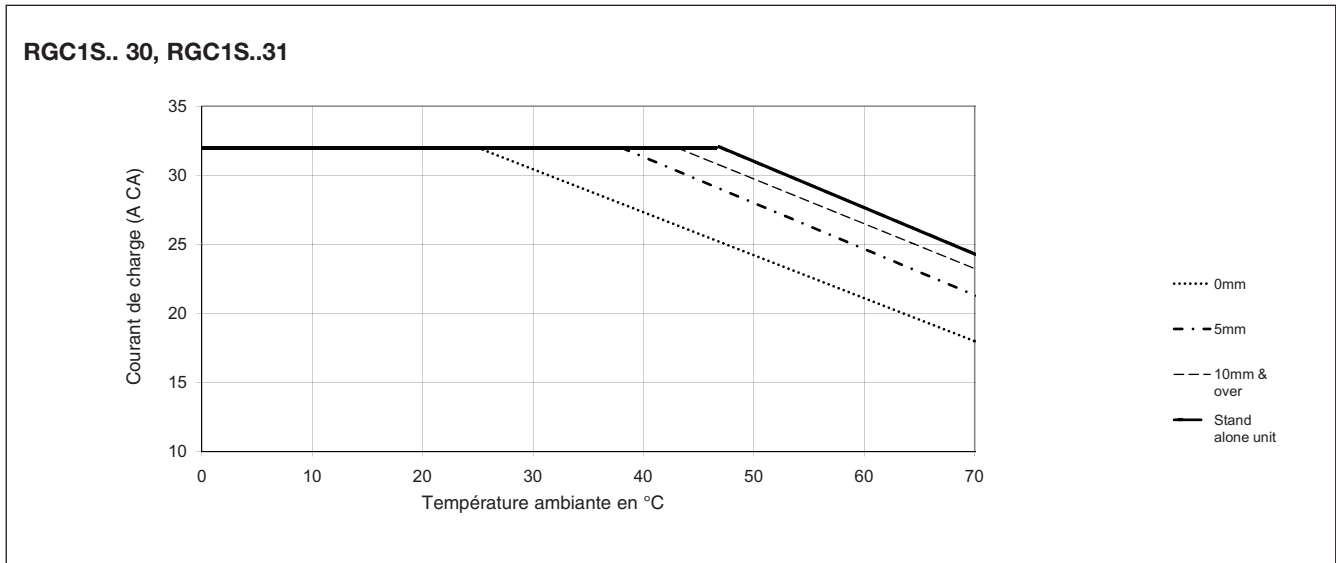

Courbes de déclassement par rapport à l'espacement

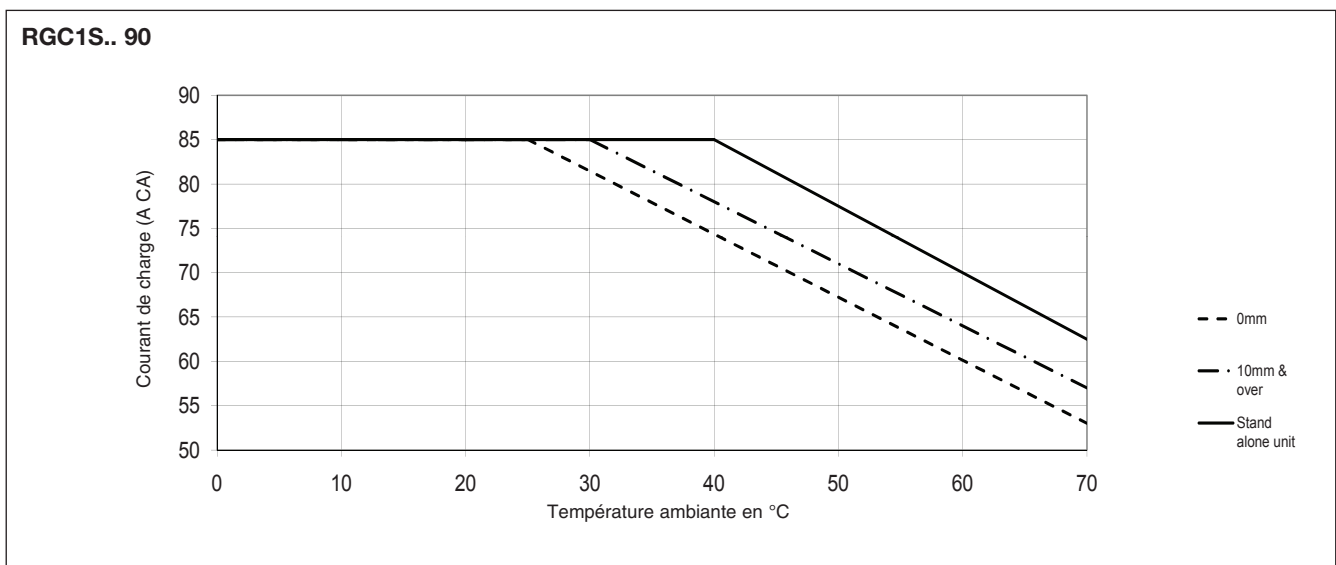
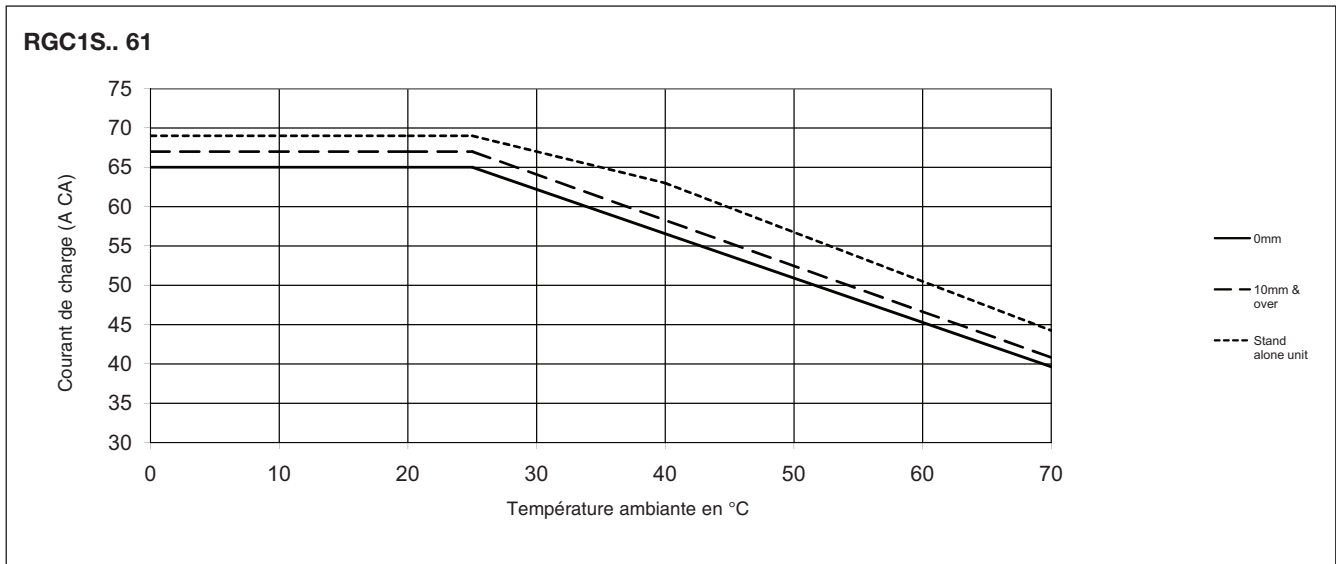

Repérage des bornes

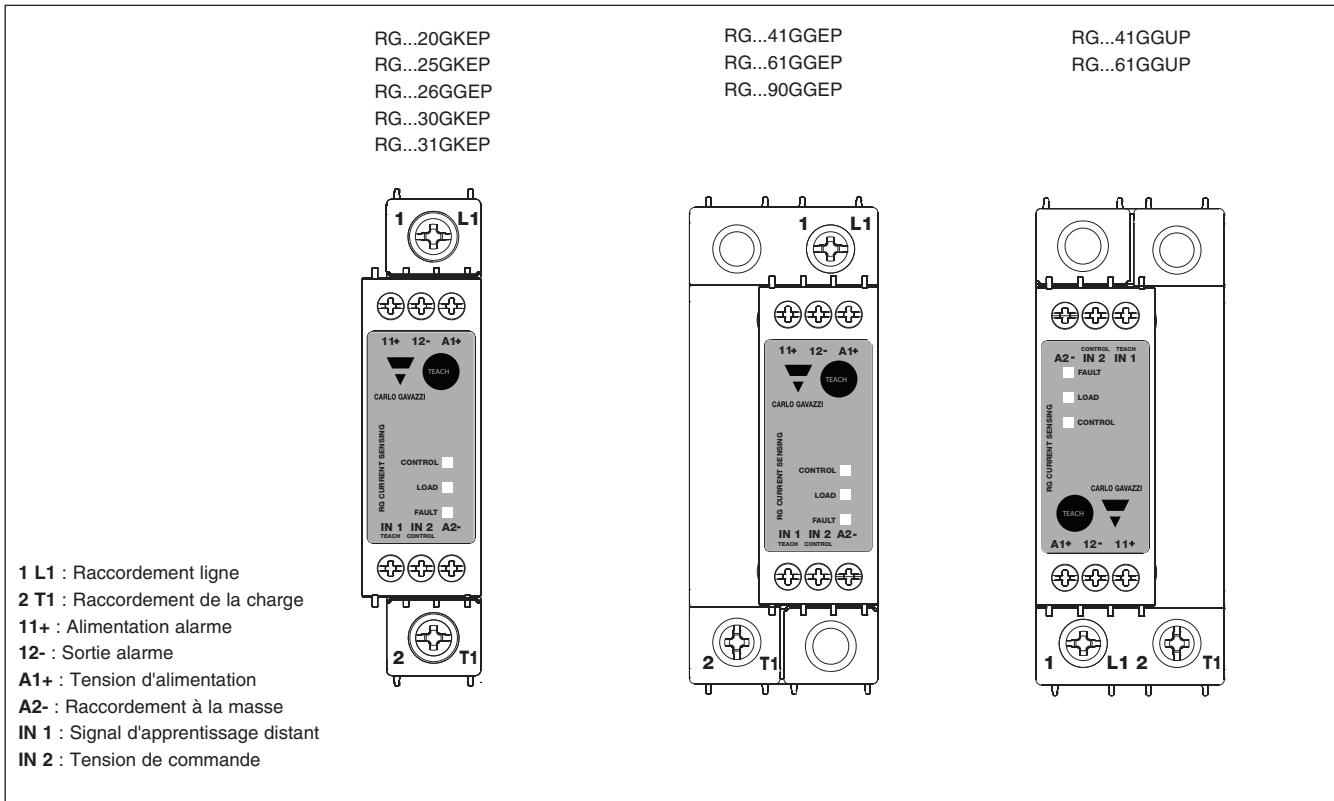

Nota:

- Pour lancer l'apprentissage en local, appuyer sur le bouton en face avant pendant plus de 3 secondes mais moins de 5 secondes
- La tension d'alimentation du ventilateur (24Vcc) du RGC1A60D90GGEP doit alimenter le ventilateur directement

Diagramme de raccordement



Diagramme de raccordement pour sorties alarme séparées







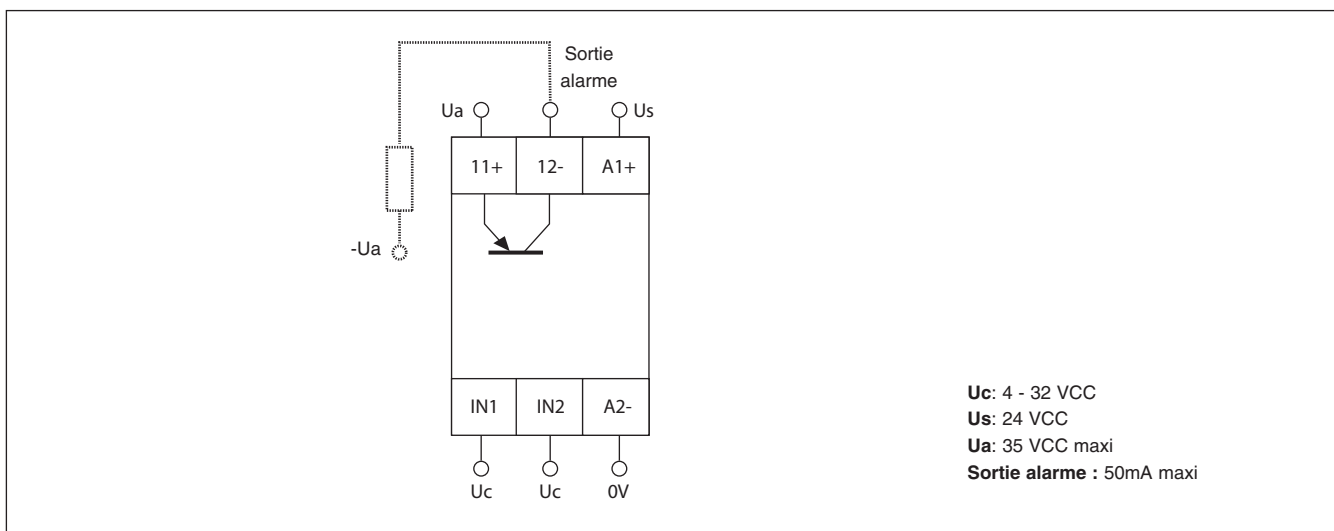

Diagramme de raccordement pour sorties séries alarme

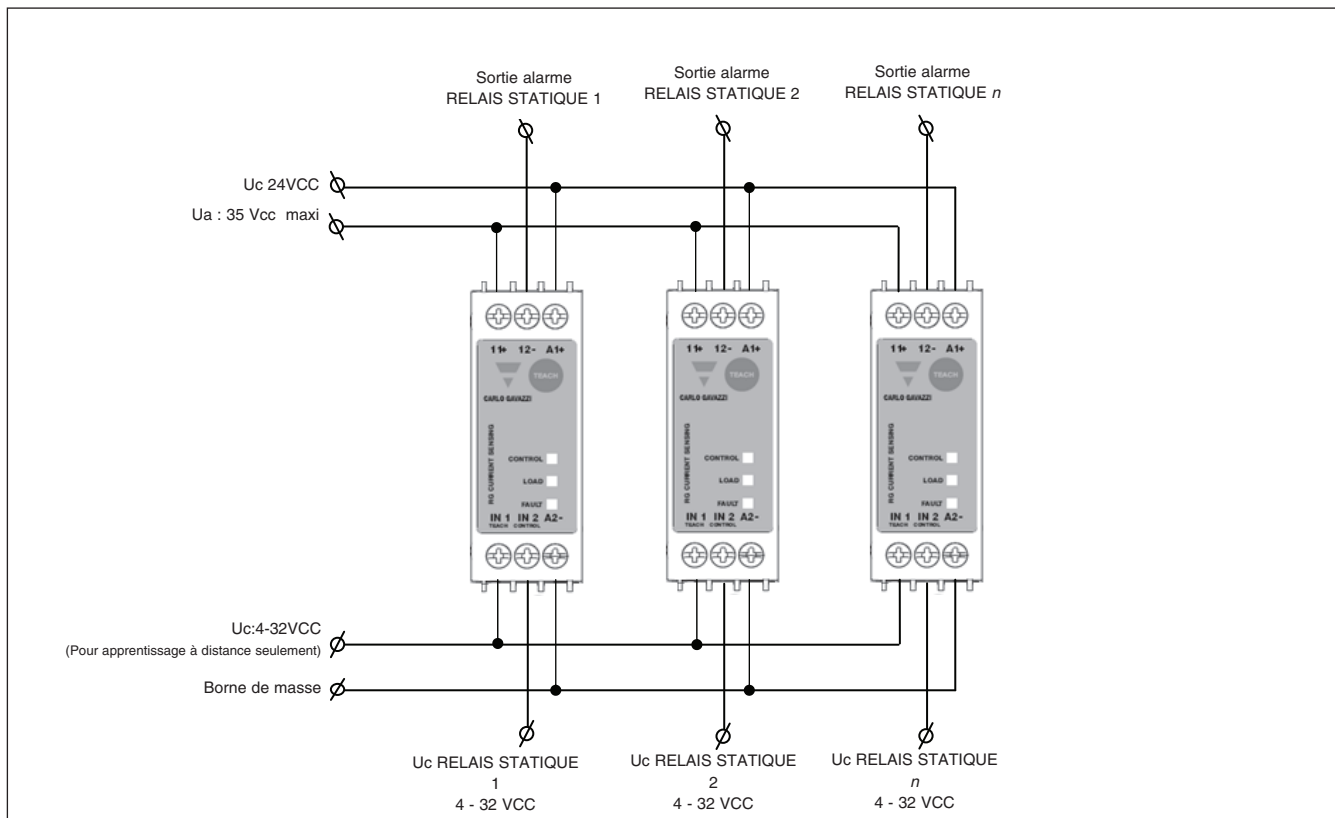
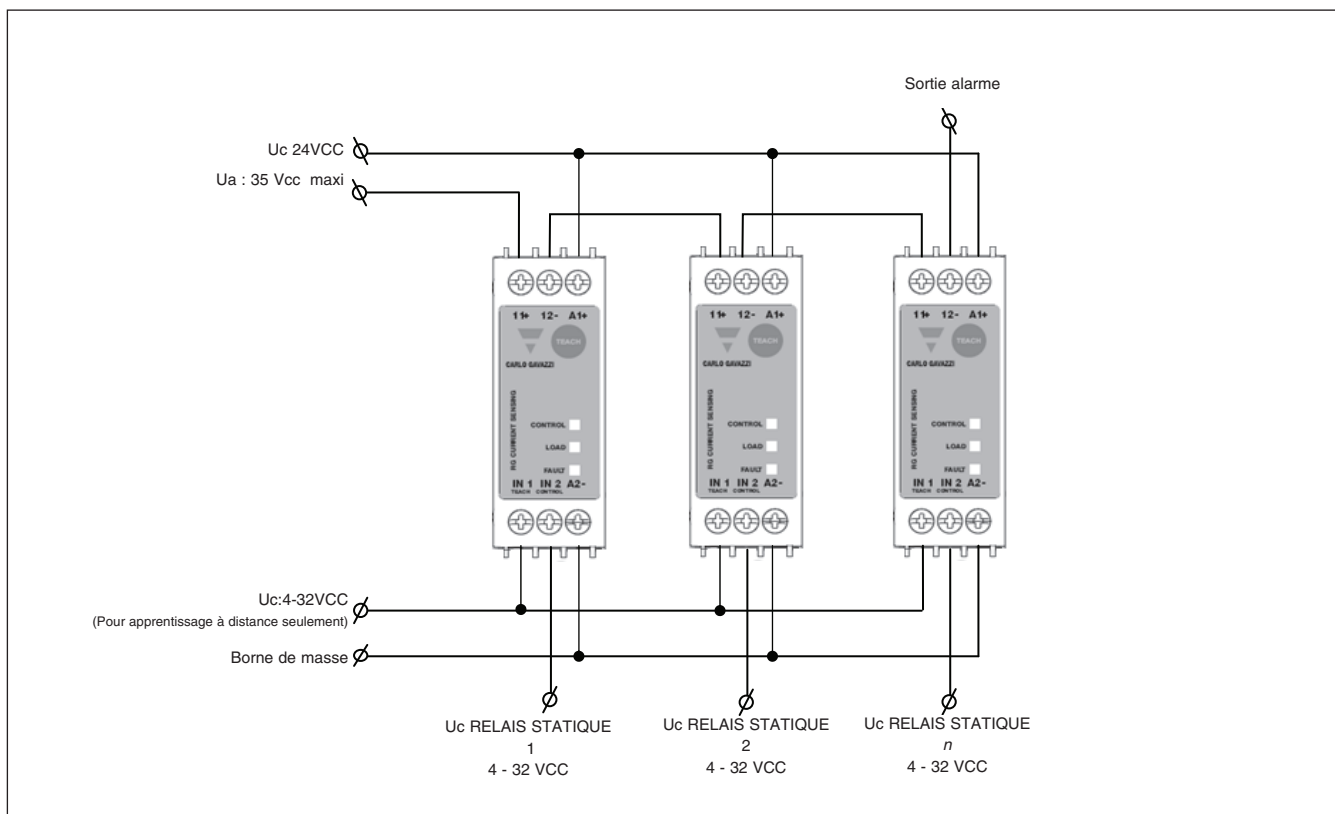

LED (rouge) d'indication d'alarme

Clignotements	Description du défaut	Diagramme de temps
1	APPRENTISSAGE verrouillé	
2	Relais ouvert/élément chauffant	
3	Relais en surchauffe	
4	Relais en court-circuit	
50%	Pas de point de consigne APPRENTISSAGE	
100%	Défaut de charge partielle	













Mode de fonctionnement

Introduction:

Pour que le RG.1S fonctionne en relais statique avec fonction de détection, un point de consigne doit lui être fourni par apprentissage. Le point de consigne de courant correspond au courant de fonctionnement nominal dans le relais statique lorsque toutes les charges des éléments chauffants fonctionnent correctement. Le relais statique est livré sans point de consigne en mémoire. Le point de consigne de courant doit être mis en mémoire selon la procédure d'apprentissage détaillée ci-après. Au cours de la procédure d'apprentissage, le point de consigne mis en mémoire est faussé en cas de défaut des charges des éléments chauffants ou d'une tension secteur hors tolérances de la tension de fonctionnement.

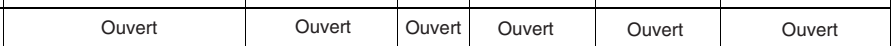
Attention: dans le cas d'un RGC1S neuf, si une procédure d'apprentissage est faite alors qu'aucune charge n'est raccordée, le point de consigne enregistré sera égal à 0.

Fonctionnement du relais statique sans procédure d'apprentissage

Tension de ligne; 1L1						
Tension de charge; 2T1						
Courant de charge						
Tension de commande; IN 2						
Tension d'alimentation; A1, A2						
LED verte						
Relais en surchauffe						
APPRENTISSAGE ; IN1 (distant) ou local						
Sortie alarme (NC); 11, 12	Ouvert	Ouvert	Ouvert	Ouvert	Ouvert	Ouvert
LED jaune						
LED rouge						
	Semi brillance 		Condition: Défaut de charge partielle; > 16,67% du point de consigne mémorisé		Condition: Relais en surchauffe	
	Pleine brillance 				Condition: Circuit ouvert une perte de charge	

Lors de l'application de la tension d'alimentation, les LED jaune et verte clignotent l'une après l'autre en continu, indiquant qu'aucun point de consigne de courant n'est mémorisé dans le relais. La LED verte est allumée en fixe en semi brillance indiquant la présence de la tension d'alimentation.

Dès que la tension de commande est appliquée, la LED s'allume en pleine brillance. La sortie alarme, normalement fermée, s'ouvre indiquant qu'aucun point de consigne de courant n'est mémorisé dans le relais.

Si la tension d'alimentation secteur est présente à l'application de la tension de commande, le relais passe en position travail même sans point de consigne courant en mémoire dans le relais.

Toutefois, même si le relais passe en position travail, les fonctions de détection associées au RG.1S sont désactivées comme illustré dans le diagramme de fonctionnement ci-dessus. Les fonctions de détection sont activées uniquement à la fin de la procédure d'apprentissage détaillée ci-après. Pour que le relais passe en position travail lors de l'application de la tension de commande, la tension d'alimentation doit être présente aux bornes A1, A2.

Les caractéristiques peuvent changer sans préavis. (09.03.2018)

Mode de fonctionnement

Procédure d'apprentissage

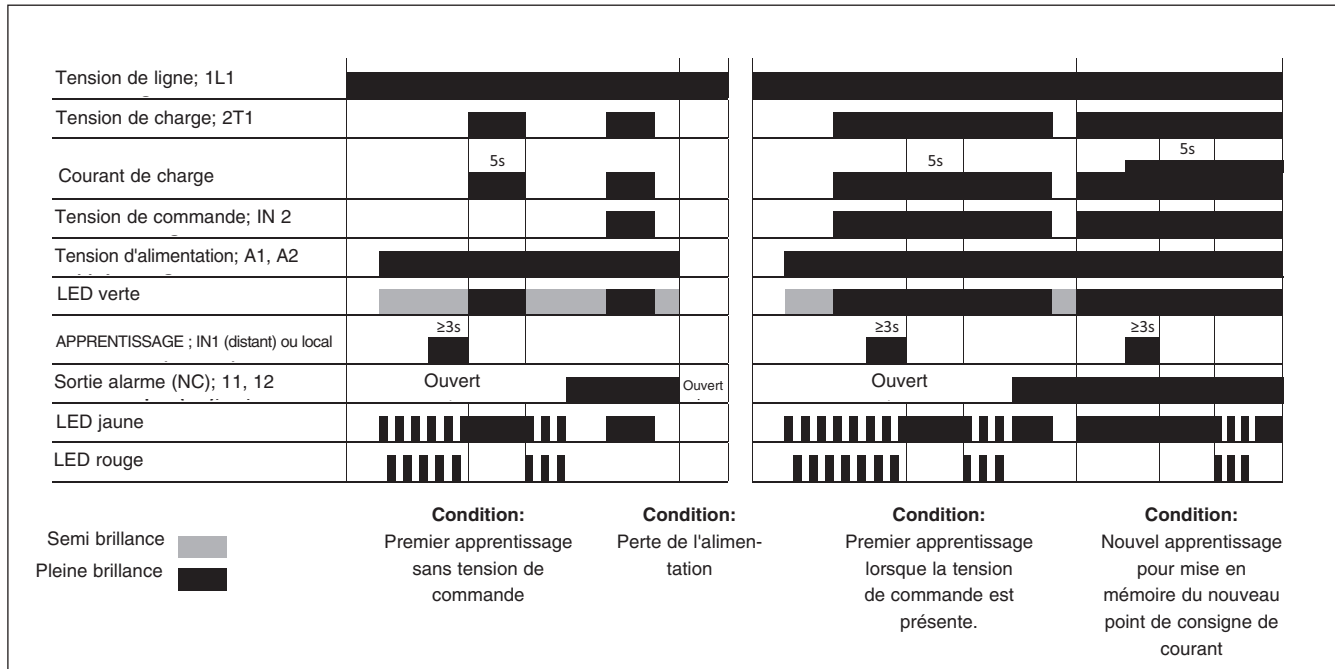

La procédure d'apprentissage peut être exécutée localement ou à distance. Pour l'apprentissage local, appuyer sur le bouton TEACH en face avant du relais pendant au moins 3 secondes (mais moins de 5 secondes). On peut exécuter l'apprentissage à distance en appliquant un signal de haut niveau à la borne IN 1 pendant au moins 3 secondes (mais moins de 5 secondes).

Pour effectuer la fonction apprentissage et pour que le relais fonctionne, la tension d'alimentation doit être présente aux bornes A1, A2.

Apprentissage en l'absence d'un signal de commande

L'apprentissage du relais statique peut être effectué sans la présence d'un signal de commande. Les LED rouge et jaune clignotent si aucun point de consigne n'a été mis en mémoire antérieurement (configuration usine par défaut). La fonction apprentissage démarre dès que l'on relâche le bouton-poussoir. Le relais passe en position travail pendant 5 secondes au cours desquelles la LED jaune s'allume ; à la fin de cette période, le point de consigne du courant de charge est enregistré. Si la procédure d'apprentissage aboutit avec succès, les LED jaune et rouge clignotent ensemble trois fois indiquant que le point de consigne a été mesuré avec suc-

cès.

La fermeture de la sortie alarme entre les bornes 11 et 12 indique une situation normale. En cas d'échec de l'apprentissage, les LED jaune et rouge clignotent en alternance en continu, indiquant que la mise en mémoire du point de consigne du courant a échoué. Si le courant de charge ne se stabilise pas au cours de la séquence d'apprentissage de 5 secondes, il est impossible de mémoriser le point de consigne. Tenter une nouvelle session d'apprentissage jusqu'à enregistrement du point de consigne.

Apprentissage avec présence d'un signal de commande.

Dans ce cas, la procédure d'apprentissage est identique à celle utilisée en l'absence d'un signal de commande. Au cours des 5 secondes d'apprentissage, il n'y a pas de distinction entre l'état de la commutation et l'état après apprentissage du fait que la charge est ACTIVE avant l'apprentissage. La charge reste ACTIVE tant que la tension de commande est présente.

Si le relais est en position VERROUILLÉ (voir ci-dessous), il n'est pas possible d'effectuer un nouvel apprentissage.

Mode de fonctionnement

Conditions de Défaut

Tension de ligne; 1L1	[Barre pleine]					
Tension de charge; 2T1	[Barre pleine]					
Courant de charge	[Barre pleine] >16.67%					
Tension de commande; IN 2	[Barre pleine]					
Tension d'alimentation; A1, A2	[Barre pleine]					
LED verte	[Barre pleine]					
Relais en surchauffe	[Barre pleine]					
Sortie alarme (NC); 11, 12	Ouvert	Ouvert	Ouvert	Ouvert	Ouvert	Ouvert
LED jaune	[Barre pleine]					
LED rouge	[Clignote]	[Clignote]	[Clignote]	[Clignote]	[Clignote]	[Clignote]
	Semi brillance	Condition: Défaut de charge partielle	Condition: surchauffe	Condition: court circuit entre L1 - T1	Condition: Circuit ouvert entre L1 - T1 ou perte de la charge	Condition: Perte de phase/de ligne

Défaut de charge partielle

Ce défaut se produit lorsque le courant de charge diminue de plus de 16,67% par rapport au point de consigne en mémoire. Au cours de ce mode de défaillance, le relais reste ACTIF mais la sortie alarme s'ouvre pour indiquer une condition d'alarme. Dans ce cas, la LED rouge reste allumée en fixe. Si le courant remonte à des niveaux normaux, les indications d'alarme passent à l'état normal.

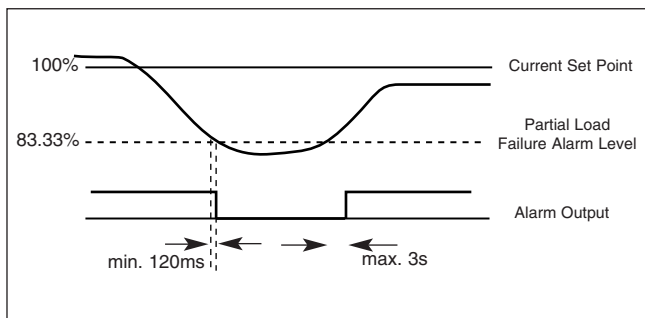

Surchauffe

En cas de dépassement de la courbe de déclassement en fonctionnement normal, une condition de surchauffe est détectée et la sortie du relais devient INACTIVE. La LED d'indication d'alarme (rouge) clignote 3 fois (voir paragraphe LED DE SIGNALISATION D'ALARME) tandis que le contacteur d'alarme s'ouvre. L'alarme se réinitialise automatiquement dès que la condition de surchauffe a disparu.

Relais en court-circuit

Cette condition est détectée en l'absence d'un signal de commande et du courant de charge (dans la gamme 800mA et plus) toujours présent dans le relais. La LED d'indication d'alarme (rouge) clignote 4 fois (voir paragraphe LED DE SIGNALISATION D'ALARME) et le signal d'alarme sort aux bornes 11 et 12. La LED jaune reste allumée en fixe, indiquant l'état de la charge, même si la LED verte est allumée en semi brillance (tension d'entrée de commande non présente).

Relais en circuit ouvert ouvert / perte de l'élément chauffant / perte de ligne

La sortie du relais reste INACTIVE même après application de la tension de commande à la borne IN 2. La LED d'indication d'alarme rouge clignote 2 fois (voir paragraphe LED DE SIGNALISATION D'ALARME) et la sortie alarme s'ouvre aux bornes 11 et 12.

Réinitialisation automatique de l'alarme

Dans toutes les conditions d'alarme précitées, la LED d'alarme et le signal de sortie aux bornes 11, 12 repasse automatiquement en condition normale dès que la condition d'alarme a disparu. Il n'y a aucune nécessité de réinitialiser l'alarme.

Autres fonctions:

VERROUILLAGE/DÉVERROUILLAGE DE L'APPRENTISSAGE

Le relais peut être verrouillé pour éviter un apprentissage local non souhaité. Pour ce faire, envoyer à la borne d'apprentissage distant IN 1 une impulsion d'une durée de 1 s à 1, 5 s.

Pour l'APPRENTISSAGE d'un relais VERROUILLÉ, envoyer préalablement à la borne IN 1 une impulsion d'une durée de 1 s à 1, 5 s, avant d'effectuer l'apprentissage. A chaque nouvelle mise sous tension du relais (par les bornes A1, A2) l'état de ce dernier est DÉVERROUILLÉ.

Homologations et conformité

Conformité et Homologations	EN/IEC 60947-4-3 EN/IEC 62314 UL508 Listed (E172877) cUL Listed (E172877)
Caractéristiques du courant de court-circuit	100kA, UL508



Compatibilité électromagnétique

CEM	EN 60947-4-3	Fréquence radio nominale	
Décharge électrostatique (ESD)		Immunité	IEC/EN 61000-4-3
Immunité	IEC/EN 61000-4-2	10V/m, 80 - 1000 MHz	Critères de performance 1
Rejet d'air, 8kV	Critères de performance 1	10V/m, 1.4 - 2 GHz	Critères de performance 1
Décharge par contact, 4 kV	Critères de performance 1	3V/m, 2 - 2.7 GHz	Critères de performance 1
Transitoires électriques rapides		Fréquence radio conduite	IEC/EN 61000-4-6
Rafales (Immunité)	IEC/EN 61000-4-4	Immunité	
Sortie: 2kV, 5kHz	Critères de performance 2	10V/m, 0.15 - 80 MHz	Critères de performance 1
Entrée: 1kV, 5kHz	Critères de performance 1	Immunité aux chutes de tension	IEC/EN 61000-4-11
Immunité aux surtensions	IEC/EN 61000-4-5	0% pendant 0.5, 1 cycles	Critères de performance 2
Sortie, ligne vers ligne 1kV	Critères de performance 1	40% pendant 10 cycles complets	Critères de performance 2
Sortie, ligne vers terre 2kV	Critères de performance 1	70% pendant 25 cycles complets	Critères de performance 2
Lignes CC, ligne vers ligne, 500V	Critères de performance 2	80% pendant 250 cycles complets	Critères de performance 2
Lignes CC, ligne vers terre, 500V	Critères de performance 2	Immunité aux interruptions de tension	IEC/EN 61000-4-11
Lignes signalisation, ligne vers terre 1kV	Critères de performance 2	0% pendant 5000ms	Critères de performance 2
CEM Émission	EN 60947-4-3	Interférence radio	
Interférence radio		Émission de champ (rayonnée)	IEC/EN 55011
Tension émise (conduite)	IEC/EN 55011	30 - 1000MHz	Classe A (industrielle)
0.15 - 30MHz	Classe A (industrielle) avec filtres - voir Informations filtre		

Nota:

- Les lignes des entrées de commande doivent être installées ensemble afin de gérer la susceptibilité des produits aux interférences radio.
- Selon l'application et le courant de charge, l'utilisation de relais statiques CA est susceptible de générer des interférences radio conduites. L'utilisation de filtres secteur peut s'avérer nécessaire dans les cas où l'utilisateur doit satisfaire des exigences de compatibilité électromagnétique. Les valeurs des condensateurs indiquées aux tableaux des caractéristiques des filtres sont données à titre indicatif ; l'atténuation du filtre dépend de l'application finale.
- Critères de performance 1: Aucune dégradation de la performance ni perte de fonction n'est autorisée lorsque le produit est exploité comme prévu.
- Critères de performance 2: Au cours du test, une dégradation de performance ou perte partielle de fonction est autorisée. Cependant, une fois le test terminé, le fonctionnement du relais doit reprendre de lui-même, comme prévu.
- Critères de performance 3: Une perte temporaire de fonction est autorisée à condition qu'il soit possible de restaurer les commandes manuellement.

Filtrage - conformité de Classe A selon EN / IEC 55011 (pour la conformité de classe B, veuillez nous consulter)

Numéro référence	Filtre suggéré pour la conformité	Courant maximal de l'élément chauffant
RGC1S60D20GKEP	100 nF / 760V / X1	20 AAC
RGC1S60D25GKEP	220nF / 760V / X1	25 AAC
RGC1S60D26GGEP	330nF / 760V / X1	25 AAC
RGC1S60D30GKEP	220 nF / 760V / X1	30 AAC
RGC1S60D31GKEP	220 nF / 760V / X1	30 AAC
RGC1S60D41GG.P	330 nF / 760V / X1	40 AAC
RGC1S60D61GG.P	680 nF / 760V / X1	65 AAC
RGC1S60D90GGEP	680 nF / 760V / X1	65 AAC

Schémas des connexions des filtres

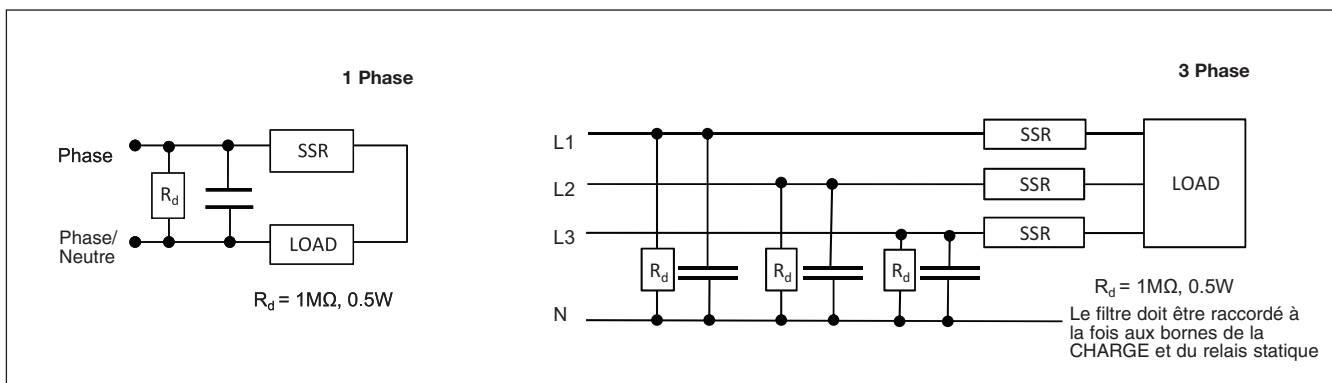

Caractéristiques d'environnement

Température de fonctionnement	-25°C à 70°C (-13°F à +158°F)	Humidité relative	Humidité relative 95% sans condensation à 40°C
Température de stockage	-40°C à 100°C (-40°F à +212°F)	Caractéristiques d'inflammabilité du boîtier selon UL	UL 94 V0 Température d'allumage du fil incandescent, Indice d'inflammabilité du fil incandescent conforme aux exigences de la norme EN 60335-1
Conformité UE RoHS	Oui	Altitude pour l'installation de 0 à 1 000 m.	Au-dessus de 1000 m, réduire la valeur nominale linéairement de 1 % de FLC par 100 m jusqu'à un maximum de 2000 m
Conformité Chine RoHS	Se référer à l'Information Environnementale (Page 23)		
Résistance d'impact (EN50155, EN61373)	15/11 g/ms		
Résistance aux vibrations (2-100Hz, IEC60068-2-6, EN50155, EN61373)	2g per axe		

Poids

RGC1S..20..	approx. 361g	RGC1S..41..	approx. 583g
RGC1S..25.., RGC1S..26..	approx. 344g	RGC1S..61..	approx. 974g
RGC1S..30.., RGC1S..31..	approx. 414g	RGC1S..90..	approx. 1102g

Caractéristiques des connexions

CONNEXIONS DE PUISSANCE: 1/L1, 2 /T1

Utiliser des conducteurs cuivre (Cu) 75°C

RG..20, 25, 30, 31GKEP

RG..26GGEP

RG..41GG.P; RG..61GG.P;
RG..90GGEP

Longueur à dénuder (X)

12mm

11mm

Type de connexion

Vis M4 avec rondelle captive

Vis M5 avec rondelle captive

Rigide (massif et toronné)

Données nominales UL/ cUL

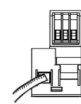
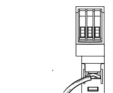
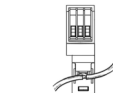
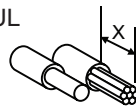

2 x 2.5..6 mm²
2 x 14.. 10 AWG

1 x 2.5..6 mm²
1 x 14.. 10 AWG

1 x 2.5..25mm²
1 x 14..3 AWG

Souple avec extrémité manchonnée



2 x 1.0 ... 2.5mm²
2 x 2.5..4mm²
2 x 18.. 14 AWG
2 x 14.. 12 AWG

1 x 1.0..4mm²
1 x 18.. 12 AWG

1 x 2.5..16mm²
1 x 14.. 6 AWG

Souple sans extrémité manchonnée



2 x 1.0 ... 2.5mm²
2 x 2.5.. 6mm²
2 x 18.. 14 AWG
2 x 14.. 10 AWG

1 x 1.0.. 6mm²
1 x 18.. 10 AWG

1 x 4.. 25mm²
1 x 12.. 3 AWG

Couple de serrage



Pozidriv 2
UL : 2Nm (17.7lb-in.)
IEC: 1.5 - 2.0Nm (13.3 - 17.7lb-in)

Pozidriv 2
UL: 2.5Nm (22lb-in.)
IEC: 2.5 - 3.0Nm (22 - 26.6lb-in)

Ouverture de la cosse de terminaison

12.3mm

Sans objet

Raccordement de terre de protection



M5, 1.5Nm (13.3 lb-in)

Nota: Borne de terre à vis M5 non fournie avec le relais statique. La terre de protection doit être raccordée pour chaque cas d'utilisation du produit dans les applications de Classe 1 selon EN/IEC 61140.

Connexions de commande:

Utiliser des conducteurs cuivre (Cu) 60/75°C

A1(+), A2(-), IN1, IN2, 11 (+), 12(-)

Couple de serrage



M3, Pozidriv 1
UL: 0.5Nm (4.4lb-in)
IEC: 0.4 - 0.5Nm (3.5 - 4.4lb-in)

Longueur à dénuder (X)

6mm

13mm

Rigide (massif et toronné)

Données nominales UL/ cUL

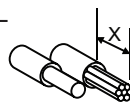

2 x 1.0..2.5mm²
2 x 18..14 AWG

1 x 1.0..2.5mm²
1 x 18..14 AWG

Souple avec extrémité manchonnée



2 x 1.0..2.5mm²
2 x 18..14AWG

1 x 1.0..2.5mm²
1 x 18..14AWG

Dimensions

RGC1S60D20GKEP

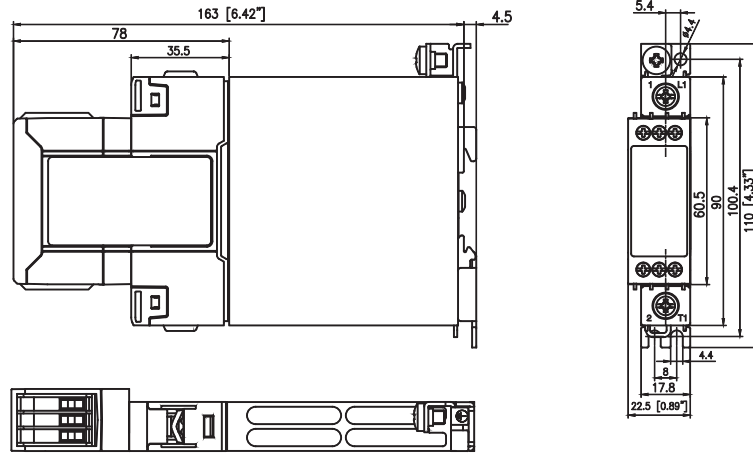

RGC1S60D25GKEP

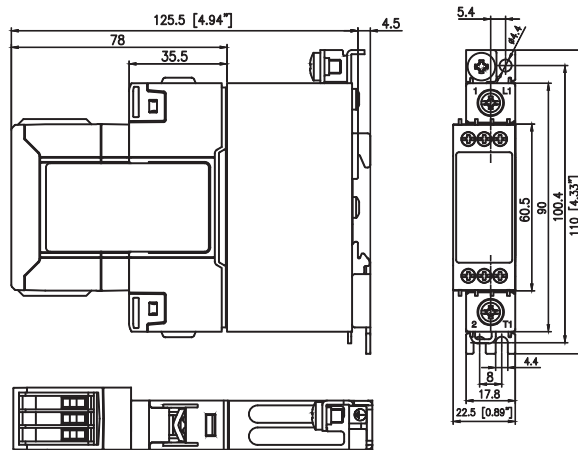

Tolérance de largeur de boîtier +0,5mm, -0mm...selon DIN43880
 Toutes autres tolérances : +/-0,5mm
 Toutes les dimensions sont en mm

Dimensions

RGC1S60D26GGEP

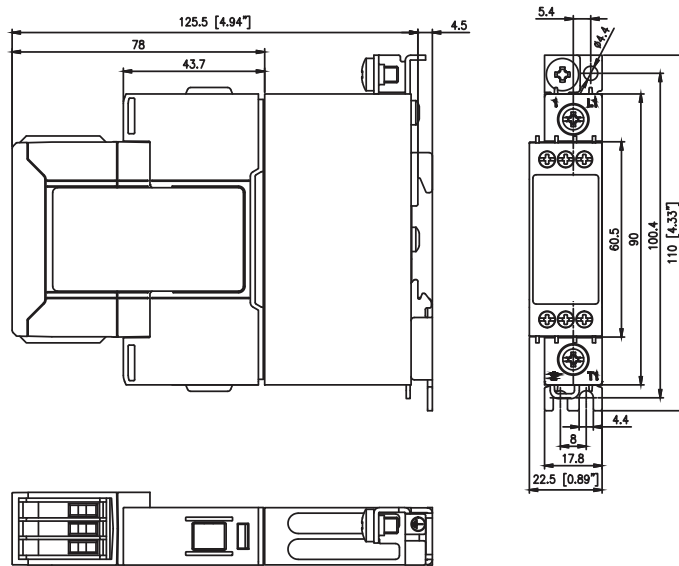

RGC1S60D30GKEP , RGC1S60D31GKEP

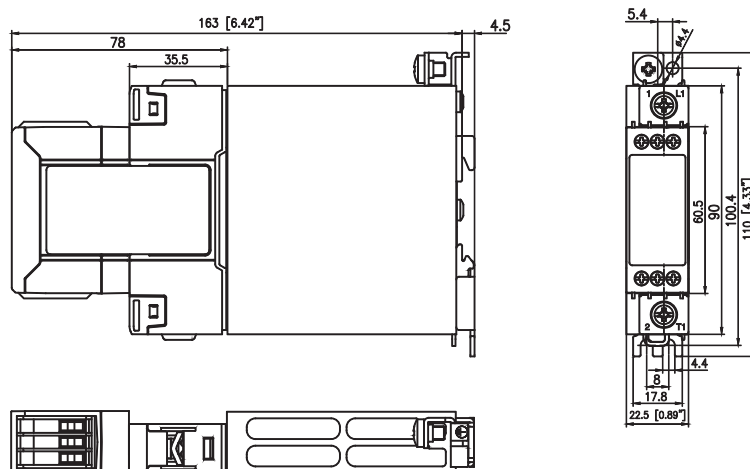

Tolérance de largeur de boîtier +0,5mm, -0mm...selon DIN43880
Toutes autres tolérances : +/-0,5mm

Dimensions

RGC1S60D41GGEP

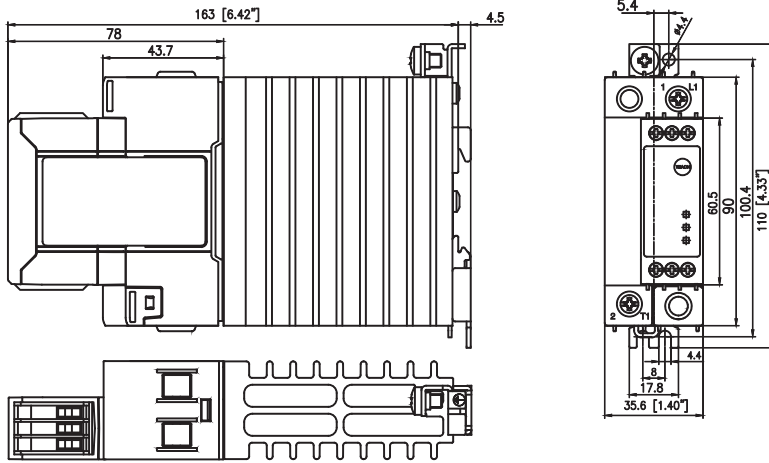

RGC1S60D61GGEP

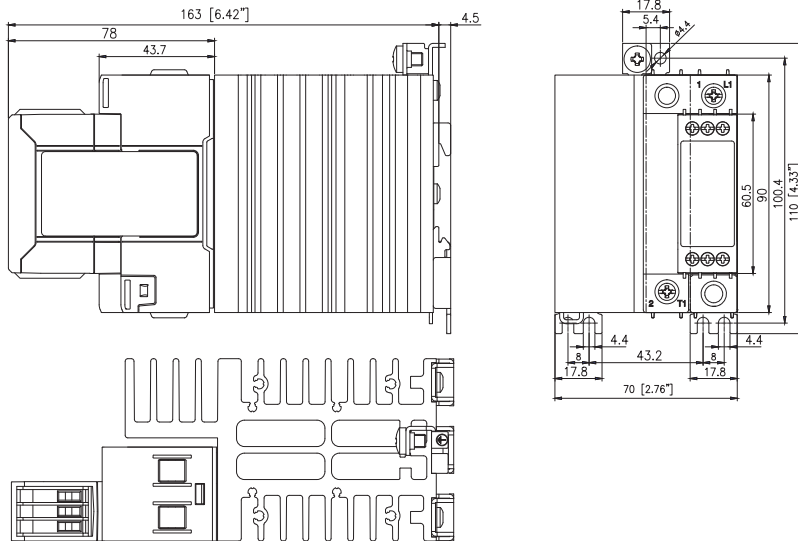

RGC1S60D90GGEP
(fan to be supplied externally - no terminations provided on the RG module)

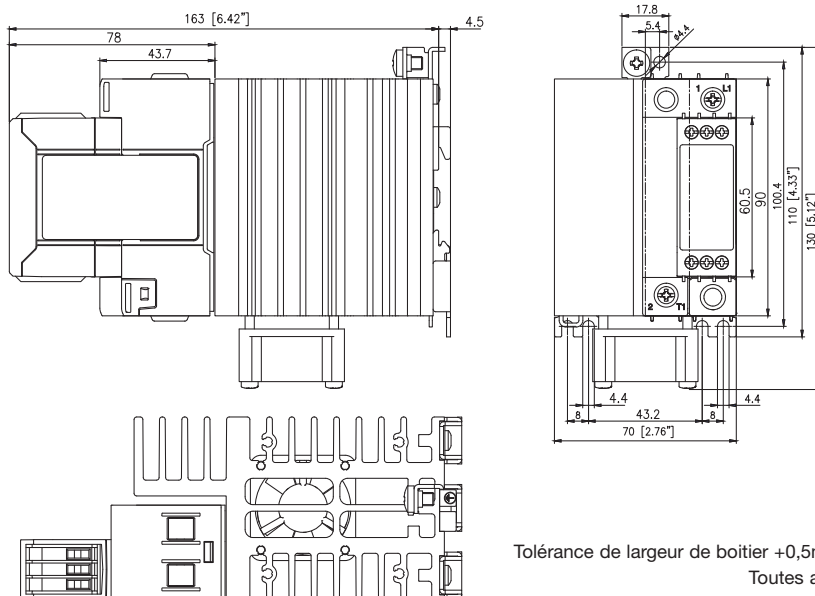

Tolérance de largeur de boîtier +0,5mm, -0mm...selon DIN43880
 Toutes autres tolérances : +/-0,5mm
 Toutes les dimensions sont en mm

Dimensions

RGC1S60D41GGUP

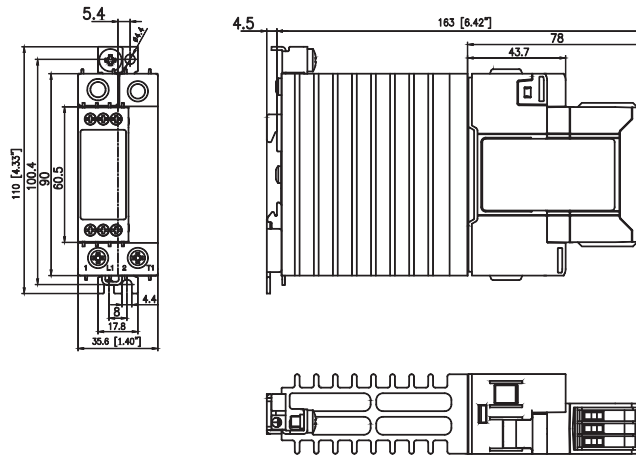

RGC1S60D61GGUP

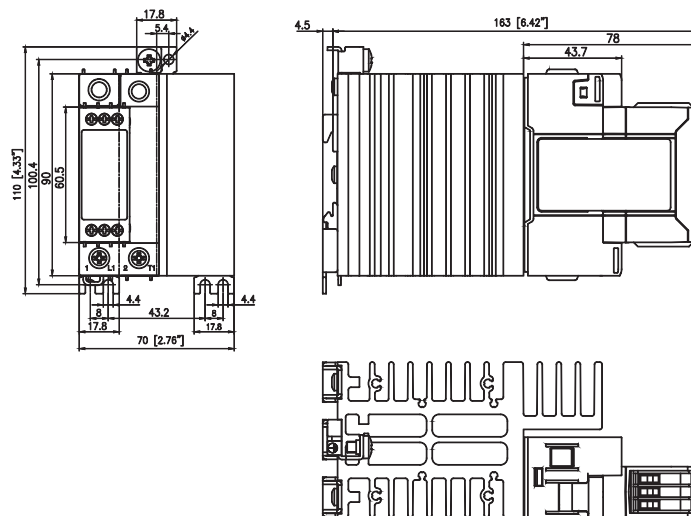

Tolérance de largeur de boîtier +0,5mm, -0mm...selon DIN43880

Toutes autres tolérances : +/-0,5mm

Toutes les dimensions sont en mm

Instructions d'installation

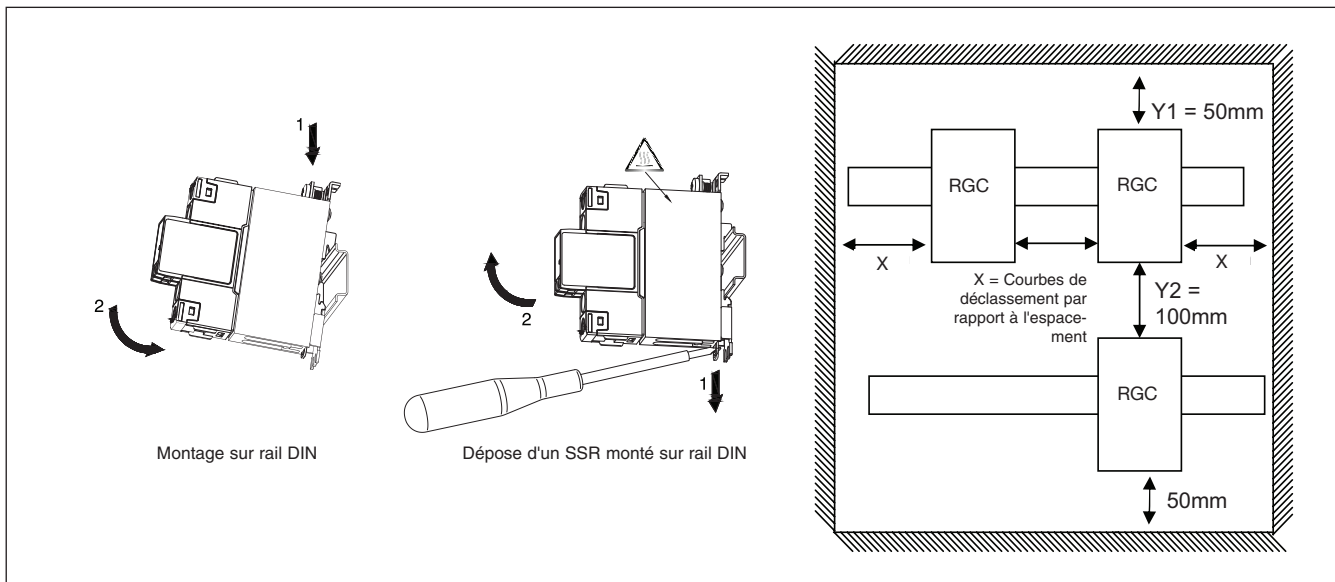

Protection contre les courts-circuits

Coordination de protection, comparatif Type 1 Type 2:

La protection de type 1 implique qu'après un court-circuit, l'état du dispositif testé n'est plus fonctionnel. En protection de type 2, le dispositif testé est toujours fonctionnel après un court-circuit. Cependant, dans les deux cas le court-circuit doit être interrompu. Le fusible entre l'enceinte et l'alimentation doit être intègre. L'air rejeté ne doit pas avoir soulevé la trappe où le couvercle de l'enceinte. Les conducteurs ou les bornes ne doivent présenter aucune avarie et les conducteurs ne doivent pas être désolidarisés des bornes. Il ne peut y avoir aucune rupture ou craquelure des bases isolantes de nature à affecter l'intégrité du montage des parties sous tension. Il ne peut y avoir aucune décharge des pièces de ni aucun risque d'incendie.

Les variantes du produit figurant au tableau ci-dessous conviennent à une utilisation sur un circuit capable de fournir 100,000 Arms symétriques ou moins, 600 V maximum protégé par des fusibles. Des tests à 100,000 A ont été effectués avec des fusibles rapides de Classe J : le tableau ci-dessous spécifie l'ampérage maximal autorisé pour le fusible. Utiliser uniquement des fusibles.

Les tests avec fusibles de classe J sont équivalents à des tests avec fusibles classe CC

Co-ordination type 1 (UL508)

Numéro de référence	Dimension maxi [A]	Classe	Courant [kA]	Tension [VCA]
RGC1S60D20GKEP	30	J ou CC	100	Max. 600
RGC1S60D25GKEP	30	J ou CC	100	Max. 600
RGC1S60D26GGEP	30	J ou CC	100	Max. 600
RGC1S60D30GKEP	30	J ou CC	100	Max. 600
RGC1S60D31GKEP	40	J	100	Max. 600
RGC1S60D41GG.P	90	J	100	Max. 600
RGC1S60D61GG.P	90	J	100	Max. 600
RGC1S60D90GGEP	90	J	100	Max. 600

Coordination type 2 (IEC/EN 60947-4-3)

Numéro de référence	Courant [kArms]	Mersen (Ferraz Shawmut)		Siba		Tension [VAC]
		Capacité maxi [A]	Numéro de référence	Capacité maxi [A]	Numéro de référence	
RG..20	10	40	6.6xx CP URD 22x58 /40	32	50 142 06.32	max. 600
	100	40	6.6xx CP URD 22x58 /40	32	50 142 06.32	max. 600
RG..25, 26, 30, 31	10	40	6.9xx CP GRC 22x58 /40	32	50 142 06.32	max. 600
	100	40	6.6xx CP URD 22x58 /40	32	50 142 06.32	max. 600
RG..41	10	63	6.9xx CP URC 14x51 /63	80	50 194 20.80	max. 600
	10	70	A70QS70-4	80	50 194 20.80	max. 600
	100	63	6.9xx CP URC 14x51 /63	80	50 194 20.80	max. 600
	100	70	A70QS70-4	80	50 194 20.80	max. 600
RG..61	10	100	6.9xx CP GRC 22x58 /100	100	50 194 20.100	max. 600
	10	100	A70QS100-4	100	50 194 20.100	max. 600
	100	100	6.621 CP URGD 27x60 /100	100	50 194 20.100	max. 600
	100	100	A70QS100-4	100	50 194 20.100	max. 600
RG..90	10	125	6.621 CP URQ 27x60 /125	125	50 194 20.125	max. 600
	10	125	A70QS125-4	125	50 194 20.125	max. 600
	100	125	6.621 CP URQ 27x60 /125	125	50 194 20.125	max. 600
	100	125	A70QS125-4	125	50 194 20.125	max. 600

Protection par disjoncteurs miniatures - Type 2

Type de relais statiques	Numéro de version pour disjoncteurs miniatures ABB type Z (courant nominal)	Numéro de version pour disjoncteurs miniatures ABB type B (courant nominal)	Section du câble [mm ²]	Longueur minimal du conducteur cuivre [m] ⁸
RG..20 (525A ² s)	1 pole S201 - Z4 (4A) S201 - Z6 UC (6A)	S201 - B2 (2A) S201 - B2 (2A)	1.0	21.0
			1.0	21.0
			1.5	31.5
RG..25 RG..30 (1800A ² s)	1 pole S201 - Z10 (10A)	S201-B4 (4A)	1.0	7.6
			1.5	11.4
			2.5	19.0
	S201 - Z16 (16A)	S201-B6 (6A)	1.0	5.2
			1.5	7.8
			2.5	13.0
			4.0	20.8
	S201 - Z20 (20A)	S201-B10 (10A)	1.5	12.6
			2.5	21.0
	S201 - Z25 (25A)	S201-B13 (13A)	2.5	25.0
			4.0	40.0
	2 pole S202 - Z25 (25A)	S202-B13 (13A)	2.5	19.0
4.0			30.4	
RG..31 (6600A ² s)	1 pole S201 - Z20 (20A)	S201-B10 (10A)	1.5	4.2
			2.5	7.0
			4.0	11.2
	S201 - Z32 (32A)	S201-B16 (16A)	2.5	13.0
			4.0	20.8
			6.0	31.2
	2 pole S202 - Z20 (20A)	S202-B10 (10A)	1.5	1.8
			2.5	3.0
			4.0	4.8
	S202 - Z32 (32A)	S202-B16 (16A)	2.5	5.0
			4.0	8.0
			6.0	12.0
			10.0	20.0
	S202 - Z50 (50A)	S202-B25 (25A)	4.0	14.8
			6.0	22.2
10.0			37.0	
RG..26 RG..41 RG..61 RG..90 (18000A ² s)	1 pole S201-Z32 (32A)	S201-B16 (16A)	2.5	3.0
			4.0	4.8
			6.0	7.2
	S201-Z50 (50A)	S201-B25 (25A)	4.0	4.8
			6.0	7.2
			10.0	12.0
			16.0	19.2
	S201-Z63 (63A)	S201-B32 (32A)	6.0	7.2
			10.0	12.0
			16.0	19.2

8. Entre le disjoncteur miniature et le relais (incluant le chemin de retour au secteur).

Nota: Pour les caractéristiques suggérées ci-dessus, un courant de 6kA avec un système de tension d'alimentation de 230/400V a été pris en compte. Pour des sections de câble différentes de celles mentionnés ci-dessus, veuillez consulter le groupe du support technique de Carlo Gavazzi.

Information Environnementale

La déclaration dans cette section est conforme aux standards industriels de la République de Chine SJ/T11364-2014 pour l'utilisation de substances dangereuses dans les produits électrique et électronique.

Sous ensemble	Substances et éléments toxiques ou dangereux					
	Plomb (Pb)	Mercuré (Hg)	Cadmiun (Cd)	Chrome VI (Cr(VI))	Polybromobiphenyles (PBB)	Polybromodiphenyléthers (PBDE)
Unité de puissance	x	○	○	○	○	○
<p>O : Indique que la substance dangereuse contenue dans le matériel pour le sous ensemble est sous la limite fixée par la GB/T 26572.</p> <p>X : Indique que la substance dangereuse contenue dans le matériel pour le sous ensemble est au-dessus de la limite fixée par la GB/T 26572.</p>						

环境特性

这份申明根据中华人民共和国电子工业标准 SJ/T11364-2014：标注在电子电气产品中限定使用的有害物质

零件名称	有毒或有害物质与元素					
	铅 (Pb)	汞 (Hg)	镉 (Cd)	六价铬 (Cr(VI))	多溴化联苯 (PBB)	多溴联苯醚 (PBDE)
功率单元	x	○	○	○	○	○
<p>O:此零件所有材料中含有的该有害物低于GB/T 26572的限定。</p> <p>X: 此零件某种材料中含有的该有害物高于GB/T 26572的限定。</p>						

