

Interruptor de seguridad electromagnético de llave



Ventajas

- **Aumento de la seguridad.** Ideal para aplicaciones que requieren el acceso a zonas cerradas y bloqueadas hasta que se eliminan los riesgos potenciales o estos llegan a un estado de seguridad predeterminado.
- **Fácil de instalar y coste efectivo.** Protección de las máquinas en caso de paros de la producción.
- **Cumplimiento de las normas.** SIL 3 de acuerdo con EN 62061, PL e según EN ISO 13849-1, interbloqueo tipo 2 de acuerdo con EN ISO 14119.
- **Alto rendimiento.** Caja de polímero reforzado con un grado de protección IP65, rango de funcionamiento de -25°C a +55°C, fuerza de retención 1200N.
- **Marca y homologaciones.** IMQ, CE, cULus.

Descripción

Los interruptores de seguridad de Carlo Gavazzi están diseñados y fabricados de acuerdo con las normas internacionales IEC y las normas EN europeas.

Este dispositivo se utiliza en máquinas en que las condiciones de peligro permanecen después de la señal de parada y es útil para ejecutar sistemas de seguridad, de acuerdo con ISO 14119, con una función de protección personal.

Aplicaciones

Este equipo es útil para garantizar la seguridad del operario en caso de máquinas con condiciones de riesgo después de se haya emitido la señal de stop, debido a la inercia mecánica de las partes móviles, de los componentes bajo presión o con altas temperaturas.

Funciones principales

- Asegura la protección en máquinas con inercia.
- Evita el acceso en un área peligrosa hasta que se produce la señal de desbloqueo.
- Dispositivo con desbloqueo manual para emergencias.
- Bloque controlado por solenoides o bobinas.
- Señales generadas por solenoides o llave.
- Placa de circuito impresa sin electrónica.

Referencias

▶ Código de pedido

ESI 1 024

Obtenga el código seleccionando la opción correspondiente en lugar de

Código	Opción	Descripción
E	-	Electromagnético
S	-	Seguridad
I	-	Interbloqueo
<input type="checkbox"/>	31	3NC (1NC llave, 2NC bobina) + 1NA (bobina)
<input type="checkbox"/>	22	2NC (bobina) + 2NA (1NA llave, 1NA bobina)
<input type="checkbox"/>	13	1NA (llave) + 3NC (1NC llave, 2NC bobina)
1	-	Orientación del cabezal: frontal
<input type="checkbox"/>	E	Interbloqueo eléctrico
<input type="checkbox"/>	M	Interbloqueo mecánico
024	-	24 Vca/cc

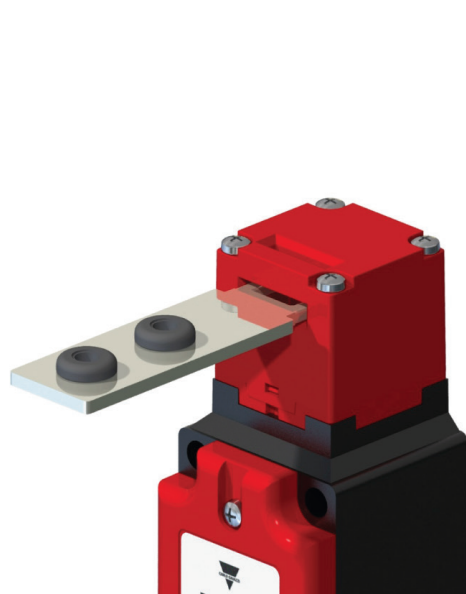

Fig. 1 Orientación del cabezal

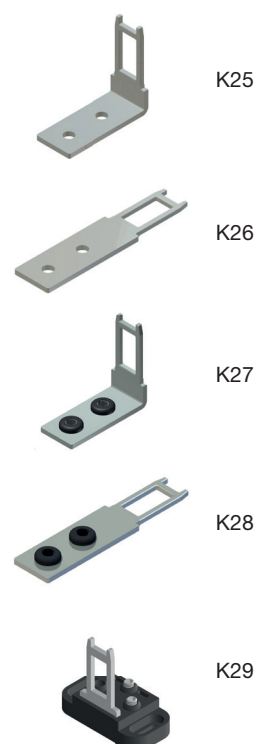

Fig. 2 Llaves (deben solicitarse por separado)

Selección del Modelo: interbloqueo eléctrico

Tipo	Interbloqueo eléctrico	Bobina
ESI311E024	1NA + 2NC (Bobina) + 1NC (Llave)	24Vca/cc
ESI221E024	1NA + 2NC (Bobina) + 1NA (Llave)	24Vca/cc
ESI131E024	2NC (Bobina) + 1NA + 1NC (Llave)	24Vca/cc



Selección del Modelo: interbloqueo mecánico

Tipo	Interbloqueo mecánico	Bobina
ESI311M024	1NA + 2NC (Bobina) + 1NC (Llave)	24Vca/cc
ESI221M024	1NA + 2NC (Bobina) + 1NA (Llave)	24Vca/cc
ESI131M024	2NC (Bobina) + 1NA + 1NC (Llave)	24Vca/cc

Componentes compatibles de CARLO GAVAZZI

Objetivo	Código del componente	Notas
Módulo de seguridad	CM	-
Módulo de seguridad	CMM	-
Módulo de seguridad	SMS	-

Documentación adicional

Información	Dónde se puede encontrar	QR
Manual de instrucciones	http://www.productselection.net/MANUALS/ES/ESI_IM.pdf	
Bibliotecas SISTEMA	http://www.gavazzi-automation.com/nsc/HQ/EN/safety_modules	

Estructura

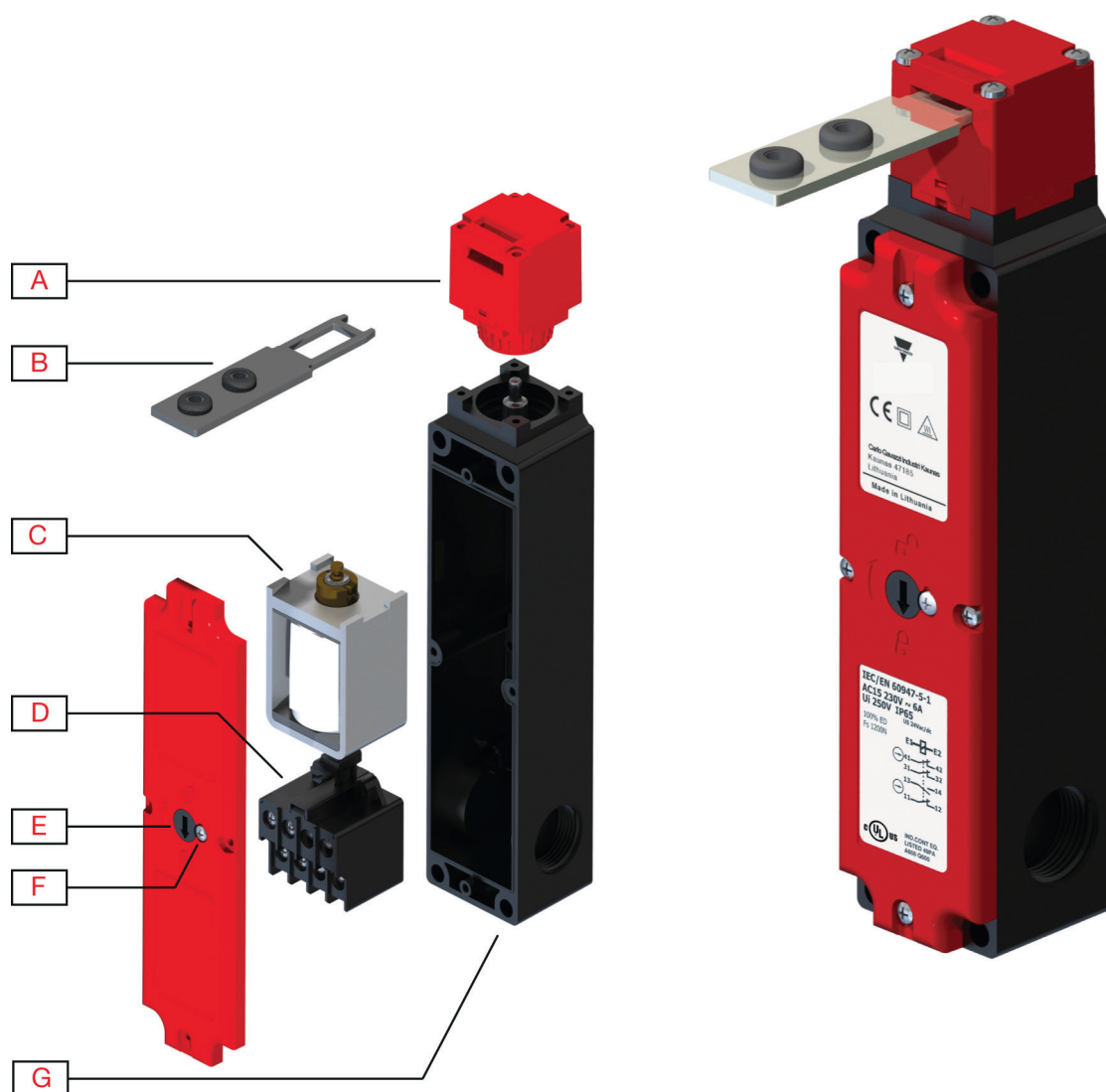

Elemento	Componente
A	Cabezal de actuación
B	Llave*
C	Bobina
D	Bloque de contactos
E	Dispositivo desbloqueo manual
F	Dispositivo de liberación con tornillo de seguridad
G	Entrada de cable 3 x M20

* Debe solicitarse por separado (fig.2)

Características

General

Caja	Polímero
Peso	440g



Especificaciones

Velocidad máxima de inserción de la llave	20 m/minuto
Máx. número de ciclos de la llave	600 ciclos/h
Fuerza de retención con llave bloqueada	1200N
Resistencia entre contactos	25 mΩ
Duración mecánica	1 millón de operaciones
B10d	4 millones de operaciones

Bloque de contactos





Pulso de tensión soportada, Uimp	2,5 kV
Corriente térmica (aire libre convencional), Ith	10A
Intensidad nominal de funcionamiento AC-15	24V - 10A
Intensidad nominal de funcionamiento AC-15	230V - 4A
Intensidad nominal de funcionamiento DC-13	24V - 4A

Especificaciones de conexión

Terminales de conexión	Tornillos M3 con abrazadera
Dimensiones del cable	0.34 - 1.5 mm ²

* Use exclusivamente conductores de cobre 60/70°C, AWG14-18, conductor rígido y trenzado. Par de apriete de las abrazaderas 0.8 Nm.

Compatibilidad y conformidad

Conformidad con las normas	Directiva Baja Tensión 2014/35/EU de acuerdo con EN/IEC 60947-5-1 Directiva máquinas 2006/42/CE de acuerdo con EN ISO 14119 SIL 3 de acuerdo con EN 62061 PL e de acuerdo con EN ISO 13849-1 Interbloqueo tipo 2 de acuerdo con EN ISO 14119
Marcado del terminal	De acuerdo con IEC 60947-5-1
Marca y homologaciones	   

Ambiental

Temperatura de funcionamiento	-25 ÷ 55°C
Designación ambiental	Caja tipo 1
Protección contra descargas eléctricas	Clase II
Grado de protección IP	IP65
Tensión nominal de aislamiento Ui	250V
Categoría de uso de acuerdo con UL508	A300 - Q300

Interbloqueo eléctrico

- Llave bloqueada cuando la bobina o el solenoide está activado.
- La liberación es posible desconectando la alimentación eléctrica.

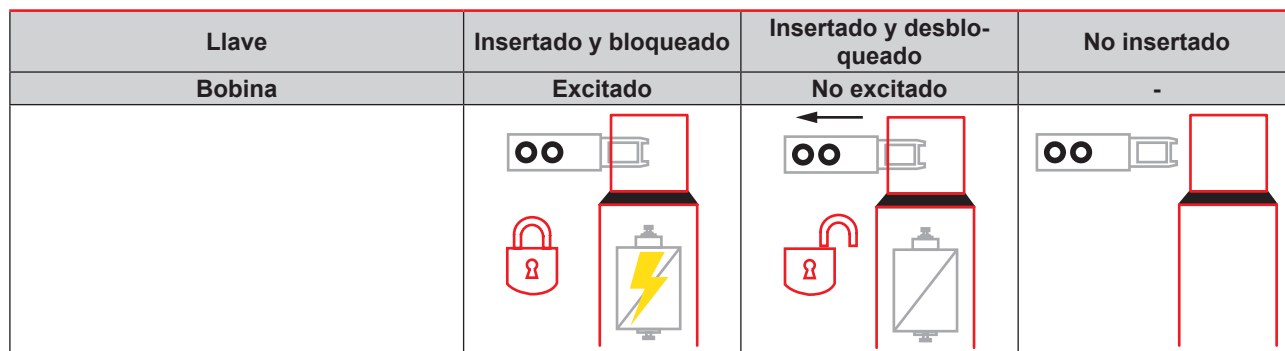

Tipo	Actuación			
ESI31	1NC llave	11 12	11 12	11 12
	1NC bobina	21 22	21 22	21 22
	1NA bobina	33 34	33 34	33 34
	1NC bobina	41 42	41 42	41 42
ESI22	1NA llave	13 14	13 14	13 14
	1NC bobina	21 22	21 22	21 22
	1NA bobina	33 34	33 34	33 34
	1NC bobina	41 42	41 42	41 42
ESI13	1NA llave	13 14	13 14	13 14
	1NC bobina	21 22	21 22	21 22
	1NC bobina	31 32	31 32	31 32
	1NC llave	41 42	41 42	41 42

Atención: en caso de falta de tensión, el dispositivo permite el acceso inmediato al área protegida.

Interbloqueo mecánico

- Llave bloqueada cuando el solenoide o la bobina no está activado.
- La liberación es posible alimentando el dispositivo.

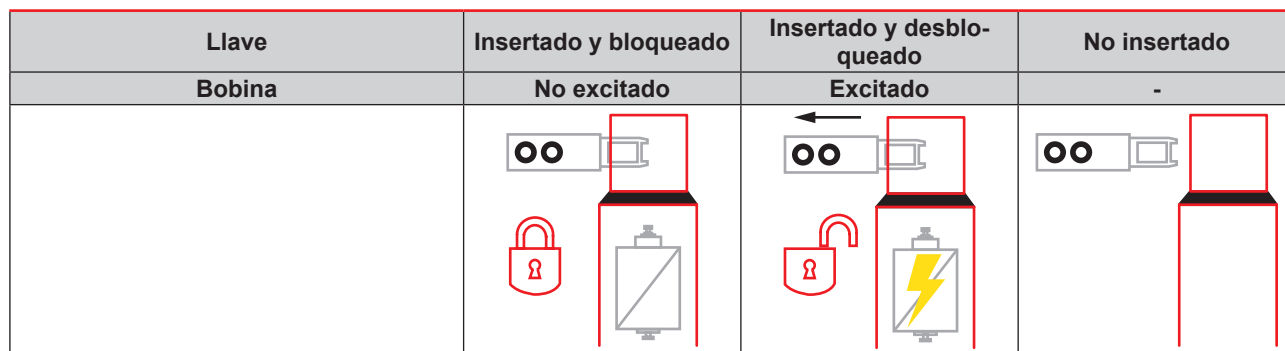

Tipo	Actuación			
ESI31	1NC llave	11 12	11 12	11 12
	1NC bobina	21 22	21 22	21 22
	1NA bobina	33 34	33 34	33 34
	1NC bobina	41 42	41 42	41 42
ESI22	1NA llave	13 14	13 14	13 14
	1NC bobina	21 22	21 22	21 22
	1NA bobina	33 34	33 34	33 34
	1NC bobina	41 42	41 42	41 42
ESI13	1NA llave	13 14	13 14	13 14
	1NC bobina	21 22	21 22	21 22
	1NC bobina	31 32	31 32	31 32
	1NC llave	41 42	41 42	41 42



COPYRIGHT ©2020
Contenido sujeto a cambios. Descarga del PDF en continua actualización:
www.gavazziautomation.com